

## **Уважаемый покупатель!**

Благодарим за выбор мебели марки «RINNER». В целях сохранности наша мебель поставляется в разобранном виде. Напоминаем, что в стоимость изделия услуга сборки не включена. Если Вы предпочли собрать мебель самостоятельно, надеемся, что процесс сборки доставит Вам удовольствие и не займет много времени.

При покупке мебели настоятельно рекомендуем убедиться в наличии всех деталей, сверяясь с комплектовочной ведомостью (стр. 2,3), т.к. после сборки изделия претензии по количеству и качеству сборочных единиц не принимаются.

Во избежание недоразумений, просим внимательно следовать алгоритму сборки изделия.

## **Рекомендации по сборке**

Перед началом сборки и дальнейшей эксплуатации внимательно ознакомьтесь с настоящим руководством и следуйте его рекомендациям.

Для Вашего удобства рекомендуем собирать мебель вдвоем, на ровной поверхности, соблюдая последовательность согласно представленной схеме.

## **Технические данные**

Габаритные размеры:

Высота (мм): 580

Вес (кг): 52

Глубина (мм): 506

Ширина (мм): 1405

## **Правила пользования и эксплуатации изделия**

Уважаемый покупатель, срок эксплуатации мебели напрямую зависит от Вашего бережного отношения к ней.

- Не допускайте попадания воды на изделие во избежание разбухания поверхностей. В случае контакта с водой, насухо протрите поверхность мягкой тканью.
- Не ударяйте поверхности острыми, тяжелыми или твердыми предметами.
- Не ставьте на поверхность раскаленные предметы.
- При чистке, во избежание повреждения поверхностей, не используйте щетки, жесткие ткани, зернистые порошки. Для ухода за мебелью используйте специальные средства, предназначенные для мебели.
- Температура нагрева элементов мебели не должна превышать +40°C.
- Не допускается попадание на поверхность веществ, таких как растворители, бензин, обезжиривающие средства и т. п.
- Периодически, в случае ослабления резьбовых соединений, необходима их подтяжка.
- Если у Вас возникнет желание самостоятельно модифицировать изделие, помните, что в этом случае наша гарантия на товар распространяться не будет.
- Несоблюдение каких-либо из вышеуказанных условий, повлекшее возникновение недостатков мебели, является основанием утраты права на гарантийное обслуживание.

## **Гарантийные обязательства**

Изготовитель гарантирует соответствие изделия требованиям нормативных документов ГОСТ и соответствии мебели и материалов для ее изготовления Сертификату соответствия. В случае приобретения уцененной мебели претензии по качеству и внешнему виду не принимаются.

Срок службы изделия – 7 лет; срок гарантии – 12 месяцев.

Комплектовщик-

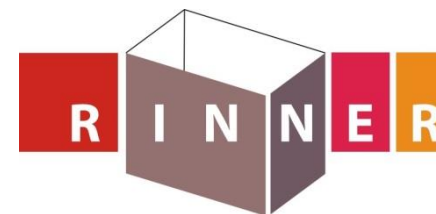

## **ПАСПОРТ**

**Тумба для теле - и радиоаппаратуры «Саванна» М22 «Тумба под ТВ»  
ТО-13067023-2015**

Наименование	Индекс позиции
Тумба Саванна М22 «Тумба под ТВ»	03-01-14 Цвет:



## **Произведено:**

Россия

ООО «РИННЭР»

Удмуртская республика

г. Ижевск ул. Пойма 91/5

e-mail: [mebel@rinner.ru](mailto:mebel@rinner.ru)

[www.rinner.ru](http://www.rinner.ru)

т/ф (3412) 998-222



Рис.1 Схема сборки тумбы

1. Установить подпятники Ж на деталь 47 саморезами З по месту;
2. Соединить дет.162 с дет.47 евроинтами Е;
3. На дет. 163, 164,165 установить соединительные болты эксцентриковых стяжек В, на дет. 166, 167 – эксцентрики соответственно (см. рис. 2);
4. Соединить дет.165 с дет.167 евроинтами Е;
5. Соединить дет.165 с дет.166 эксцентриковыми стяжками В (см. рис. 2);
6. Соединить детали 163,164 с деталями 165,166,167 эксцентриковыми стяжками В (см. рис. 2);
7. Соединить детали 163, 164, 165 с дет.161 эксцентриковыми стяжками В (см. рис. 2);
8. Установить соединительные болты эксцентриковых стяжек В на дет. 166 и 167, на дет. 168 и 169 – эксцентрики соответственно;
9. Соединить детали 168 и 169 с дет. 166 и 167 соответственно эксцентриками В (см. рис. 2);
10. Соединить дно 162 с дет.165 эксцентриковыми стяжками В (см. рис. 2), и с дет. 163,164,168,169 евроинтами Е;
11. Установить опоры Б к дет.162 саморезами И по месту;
12. Установить на рамку 176 штки эксцентриков, поставить и закрепить рамку на фасадной стороне комода при помощи эксцентриковых стяжек (см.рис.2);
13. Детали ящиков 170, 171, 172 скрепить между собой евроинтами Е кромкой вверх;
14. Установить фасады ящиков 174 и 175 на каркасы ящиков, используя эксцентриковые стяжки В;
15. К каркасам ящиков прикрепить дно 173 саморезами З, установив его в паз фасада;
16. Ответные направляющие А (см. рис.3) прикрепить к боковинам ящиков 170, 171 саморезами З;
17. Установить направляющие ящиков к дет.168 и 169 саморезами З согласно разметке, а к детали 165 евроинтами Г согласно разметке;
18. Прикрепить ручки Д, установить ящики на место (см. рис. 3);
19. Прикрепить заднюю стенку ДВП 177 к изделию на саморезы З, на стыке плит ДВП при креплении самореза использовать шайбу М;
20. Установить заглушки на неиспользуемые отверстия.

#### СПЕЦИФИКАЦИЯ ДЕТАЛЕЙ

№ дет.	Наименование	Размер	Кол-во
161	Крыша	1402x484x16	1
162	Дно	1402x484x16	1
163	Боковина левая	446x484x16	1
164	Боковина правая	446x484x16	1
165	Стойка	446x484x16	1
166	Полка левая	676x484x16	1
167	Полка правая	676x484x16	1
168	Ребро левое	263x484x16	1
169	Ребро правое	263x484x16	1
170	Боковина ящика левая	450x120x16	2
171	Боковина ящика правая	450x120x16	2
172	Задняя панель ящика	569x120x16	2
173	Дно ящика ДВП	598x453x3	2
174	Фасад МДФ левый	629x222x16	1
175	Фасад МДФ правый	629x222x16	1
176	Профиль МДФ	1405x482x22	1
177	Задняя стенка ДВП	697x474x3	2
47	Опора	324x98x16	1

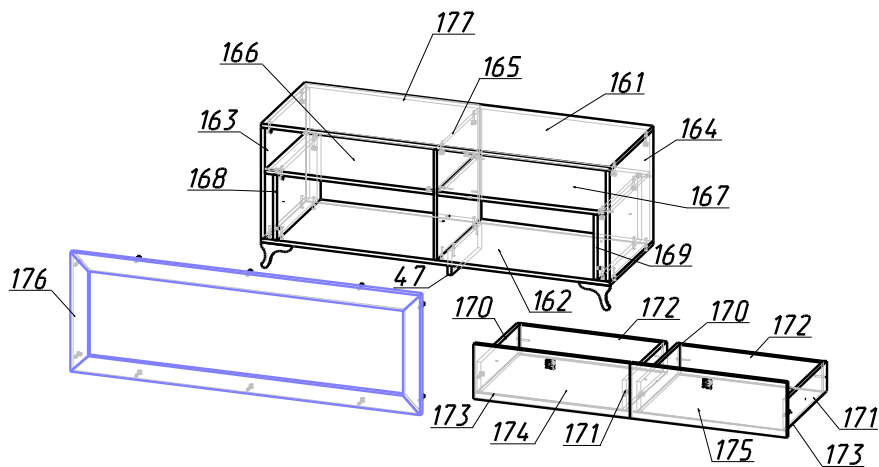

Рис.2 Схема установки эксцентрика

Перед установкой направляющие нужно разъединить. Для этого стопор правой направляющей следует поднять вверх, левой - опустить вниз. Затем соединить их, вставив друг в друга, произойдет щелчок.





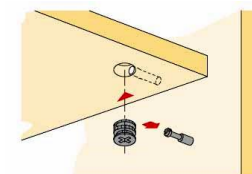







Рис.3 Схема установки шариковых направляющих

#### Необходимый инструмент:

- \* Рулетка \* Отвертка крестовая \* Отвертка плоская

СПЕЦИФИКАЦИЯ ФУРНИТУРЫ		
Обоз.	Наименование	Кол.
А	Шариковые направляющие L-450x35 мм	2 компл.
Б	Опора Х020 100 (беж)	4 шт.
В	Стяжка эксцентриковая 15x13	30 компл.
Г	Евровинт 6,3x11	4 шт.
Д	Ручка FB-059 000 хром глянec	2 шт.
Е	Евровинт 7x50	16 шт.
Ж	Подпятник пластмассовый	2 шт.
З	Саморез 3,5x16	58 шт.
И	Саморез 4x30	16 шт.
К	Ключ шестигранник S 4 мм	1 шт.
Л	Демпфер самоклеющийся	4 шт.
М	Шайба мебельная пластмассовая	5 шт.
Н	Заглушка эксцентриковой стяжки	8 шт.

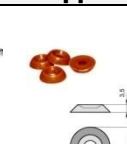
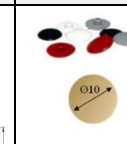
					
<b>А</b>	<b>Б</b>	<b>В</b>	<b>Г</b>	<b>Д</b>	<b>Е</b>
					
<b>Ж</b>	<b>З</b>	<b>И</b>	<b>Л</b>	<b>М</b>	<b>Н</b>

**Мы благодарим Вас за выбор нашей мебели!**

Отзывы, пожелания, предложения, вопросы по качеству мебели и обслуживания можно отправить на эл. почту:

[mebel@rinner.ru](mailto:mebel@rinner.ru)

Мы рады ответить на Ваши звонки с ПН по ПТ с 8-00 до 17-00 по тел.:

8(3412)998-222.

[www.rinner.ru](http://www.rinner.ru)